

WL35-750BL16

CARACTÉRISTIQUES

GÉNÉRAL

Taille de l'écran min.*	42
Taille de l'écran max.*	86
Poids max.	125
Écrans	1
VESA minimum	100x100 mm
VESA maximum	600x400 mm
Distance au mur	9,3 cm

FUNCTIE

Type	Inclinaison
Réglage de la hauteur	1 cm
Verrouillable	Verrouillable - Cadenas non inclus
Inclinaison (degrés)	+15°, -15°
Hauteur	43 cm
Largeur	68,6 cm
Profondeur	9,3 cm
Type de réglage	Manuel

INFORMATIONS

Série	LEVEL 750
Couleur	Noir
Matériau principal	Acier
Garantie	5 ans
Certification	TÜV

*Remarque : Les tailles en pouces indiquées ne sont qu'une indication et sont combinées avec le poids maximum et les dimensions VESA. Par contre, le poids maximum et les dimensions VESA sont des limitations à ne pas dépasser.



NEOMOUNTS WL35-750BL16 SUPPORT MURAL INCLINABLE POUR ÉCRAN 42-86" - VERROUILLABLE - INSTALLATION RAPIDE - TÜV

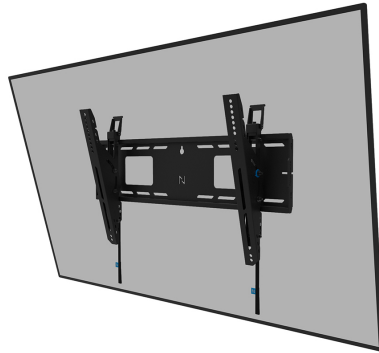

Neomounts



Neomounts

Neomounts LEVEL-750 WL35-750BL16 Support mural inclinable robuste pour écran 42-86" - max 125 kg - VESA 100x100-600x400 - p9,3 cm - ajustement du niveau - verrouillable (cadenas non inclus) - TÜV - installation rapide - Tilt Guard

Le Neomounts WL35-750BL16 LEVEL est la solution inclinable ultime pour fixer de manière fiable un écran interactif ou lourd jusqu'à 86" avec une capacité de charge maximale de 125 kg. Grâce à la fonction d'inclinaison sans outil (+15°/-15°), vous pouvez facilement régler l'angle de vision optimal. Le support mural robuste dispose d'une plaque murale profilée, est conçu pour une stabilité et une précision optimale et garantit une fixation sûre de l'écran, même sur des surfaces murales irrégulières. Le support mural dispose de languettes réglables individuellement (10 mm) pour ajuster la hauteur de l'écran en toute sécurité ou pour le mettre à niveau.

Le support mural LEVEL-750 a une profondeur de profil de 9,3 cm et convient aux écrans conformes au schéma de perçage VESA 100x100 à 600x400 mm. La plaque murale, qui s'installe rapidement, permet de monter plusieurs écrans. En outre, la plaque murale dispose de découpes spécifiques pour les prises de courant et la fixation du matériel et des câbles. La plaque murale est dotée de plusieurs trous perforés pour faciliter la fixation de colliers de serrage et offre un espace de rangement pour les câbles afin de garantir une finition propre et ordonnée.

Le WL35-750BL16 est doté d'un système de traction et de dégagement sûr qui permet de fixer et de retirer l'écran rapidement et en toute sécurité. Le système de blocage de l'inclinaison empêche l'écran de basculer vers le haut lors de la fixation ou du retrait du support, garantissant ainsi une installation sûre. Pour une protection supplémentaire de l'écran, le support peut être sécurisé à l'aide d'un cadenas (non fourni).

Pour un rangement simple et efficace, un rack AV disponible en option peut être fixé sur le côté gauche ou droit du support.

